

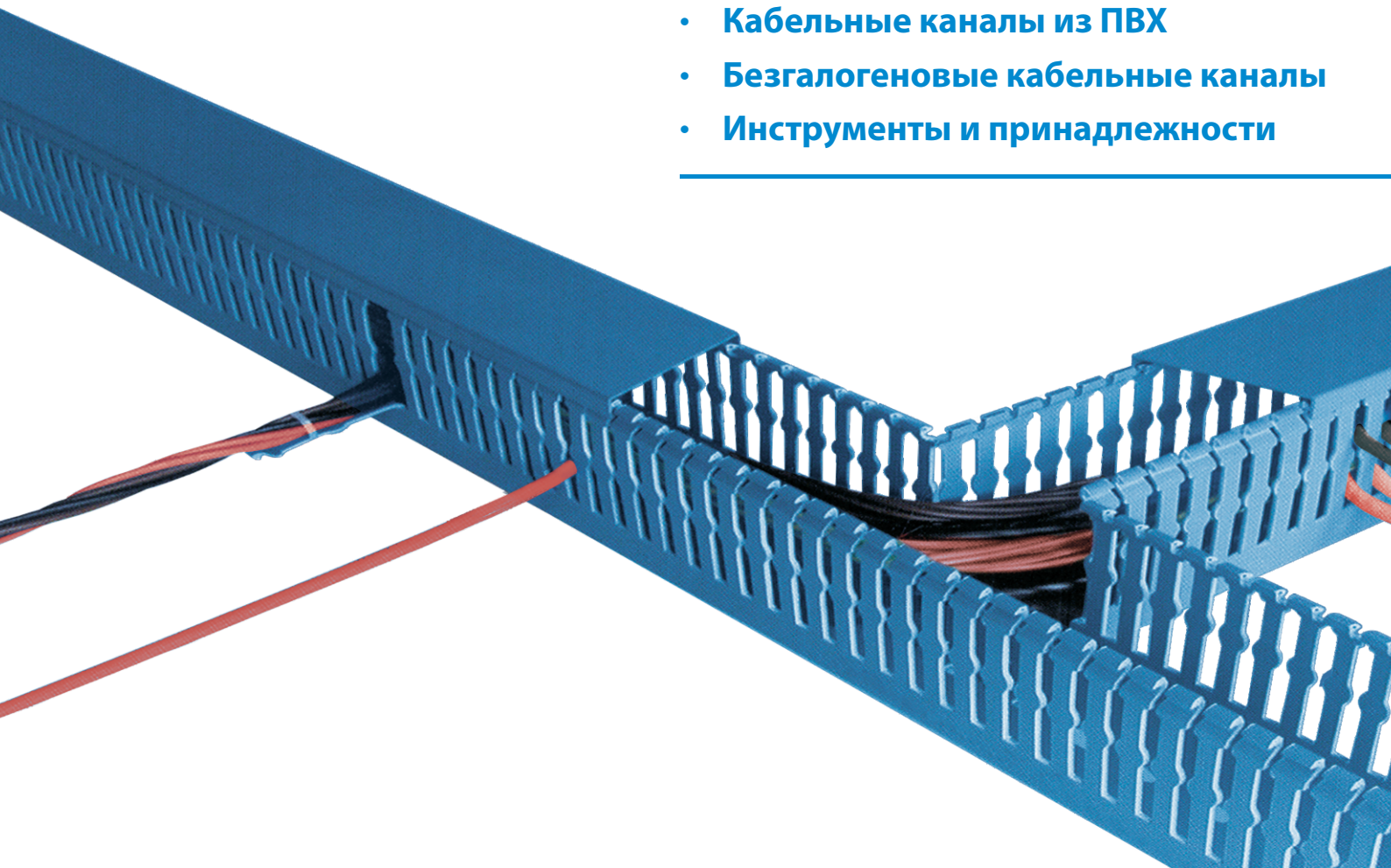

## КАБЕЛЬНЫЕ КАНАЛЫ

РЕШЕНИЯ ПО ОРГАНИЗАЦИИ ПРОВОДКИ

- Кабельные каналы из ПВХ
- Безгалогеновые кабельные каналы
- Инструменты и принадлежности



FRLS



REACH  
CERTIFIED



UK  
CA



ПРОСТЫЕ РЕШЕНИЯ

## Кабельные каналы

### Компания АвалонЭлектроТех предлагает современные кабельные каналы

Кабельные каналы Trinity Touch — это продукция премиум-класса, представленная в широком ассортименте, для размещения проводов и кабелей от самых маленьких настенных панелей до более крупных интегрированных систем.

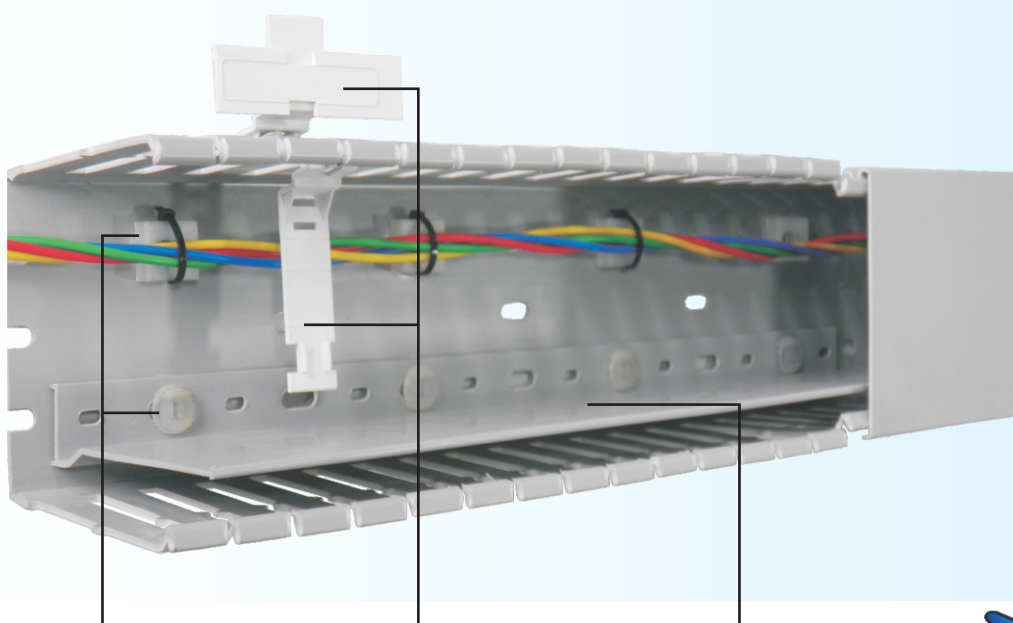

Монтажный зажим



Держатель бирки

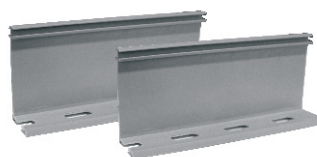

Перегородка

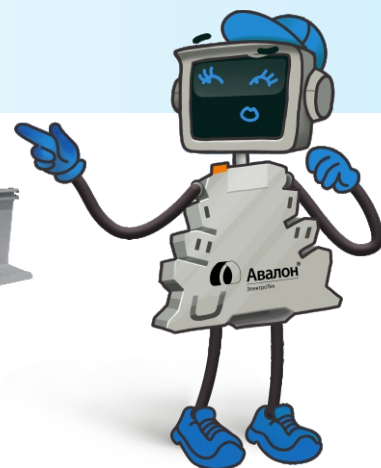

## Выпускается во всех цветах

В наличии 4 цвета



Синий  
(RAL 5015)



Серый  
(RAL 7042)



Белый\*  
(RAL 9016)



Чёрный\*  
(RAL 9005)

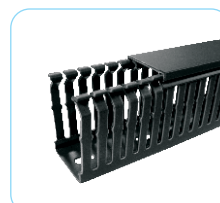
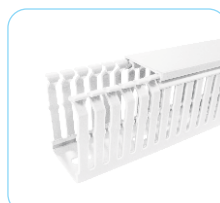
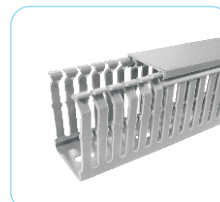
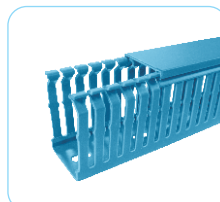

\* Поставляется по запросу



### Формула для расчета заполняемости

Количество проводов  $\frac{\text{Ш} \times \text{В канала}}{1,75 \times (\text{НД провода})^2} / 2$



Также см. калькулятор расчета заполняемости кабельного канала на веб-сайте.

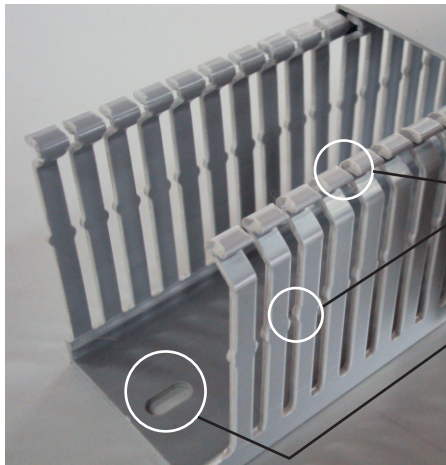

Паз с двойным ограничением

Схема монтажных отверстий согласно DIN 43659

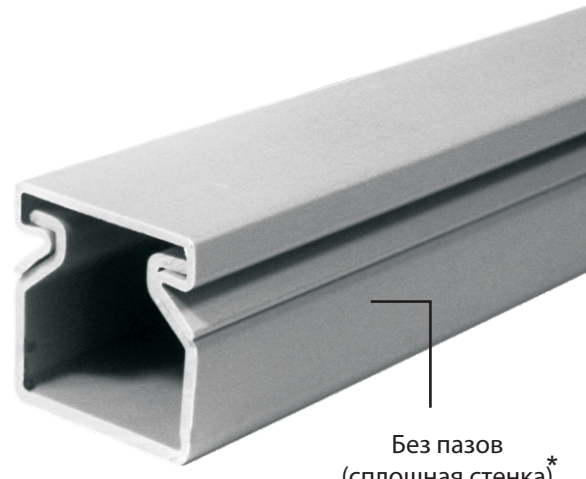

Без пазов (сплошная стенка)\*

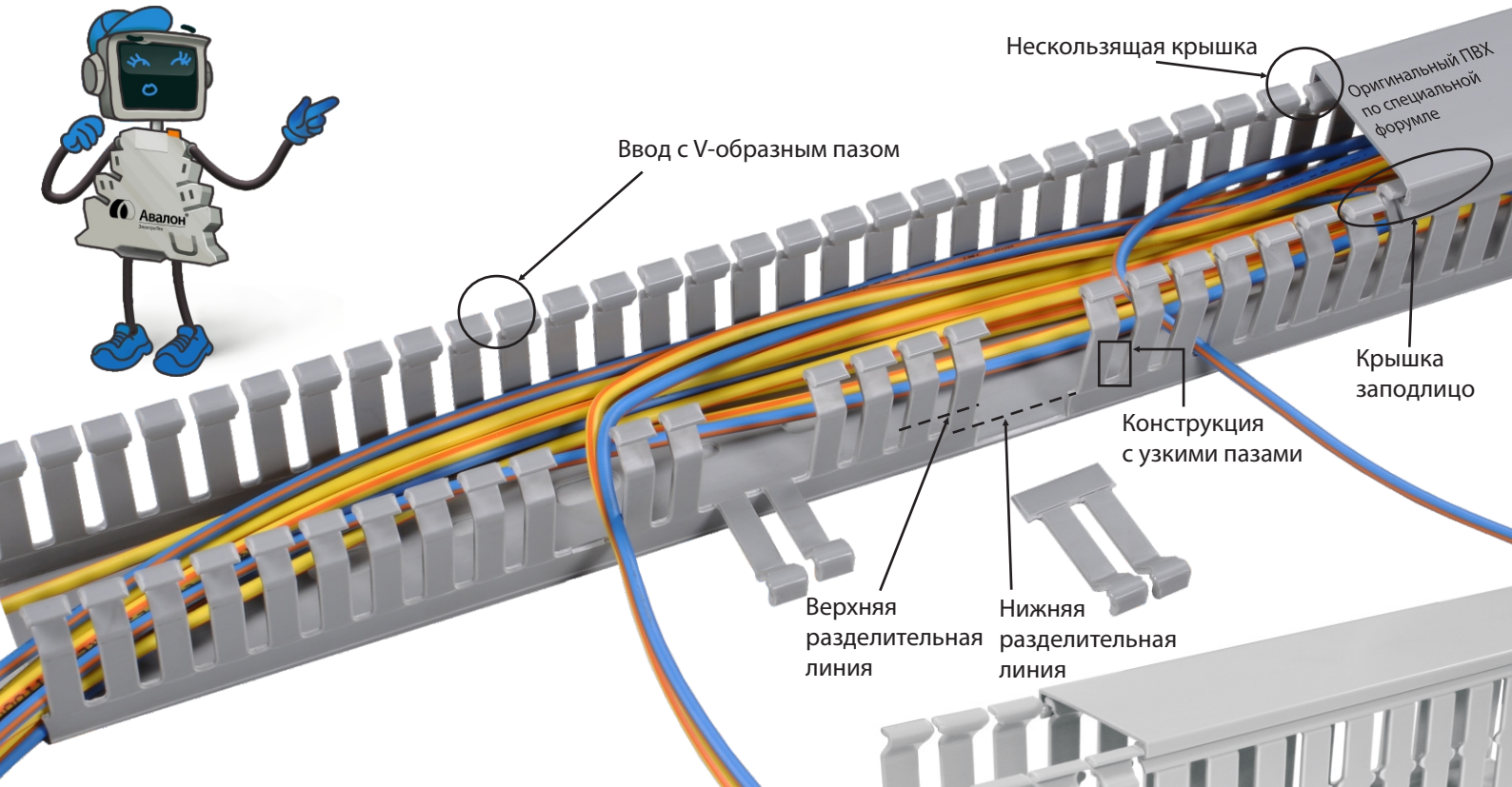
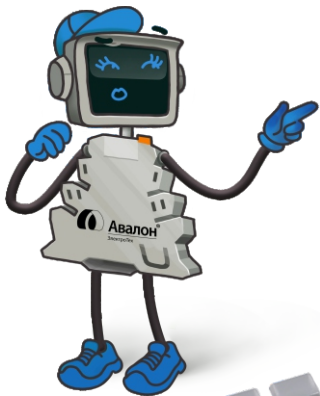

Нескользящая крышка

Оригинальный ПВХ по специальной формуле

Ввод с V-образным пазом

Крышка заподлицо

Конструкция с узкими пазами

Верхняя разделительная линия

Нижняя разделительная линия



Конструкция с широкими пазами\*

\* Поставляется по запросу



**Кабельные каналы с узкими слотами**

UK CA FRLS EN 45545 C-SP REACH CERTIFIED cUL US CE RoHS



№ п/п	Артикул	Тип	Описание	Паз с двойным ограничением *	Размер канала (ШxВ) мм	Размер канала (ШxВ) дюймы	Метр/Коробка
1	11700653	TWDN25X25LG2	Кабельный канал, узкие пазы, светло-серый, 2 м	–	25 x 25	0.98 x 0.98	120
2	11706927	TWDN25X30LG2	Кабельный канал, узкие пазы, светло-серый, 2 м	–	25 x 30	0.98 x 1.18	96
3	11700629	TWDN25X40LG2	Кабельный канал, узкие пазы, светло-серый, 2 м	–	25 x 40	0.98 x 1.57	96
4	11701658	TWDN25X45LG2	Кабельный канал, узкие пазы, светло-серый, 2 м	–	25 x 45	0.98 x 1.77	96
5	11700657	TWDN25X60LG2	Кабельный канал, узкие пазы, светло-серый, 2 м	✓	25 x 60	0.98 x 2.36	72
6	11701660	TWDN25X80LG2	Кабельный канал, узкие пазы, светло-серый, 2 м	✓	25 x 80	0.98 x 3.15	48
7	11701656	TWDN25X100LG2	Кабельный канал, узкие пазы, светло-серый, 2 м	✓	25 x 100	0.98 x 3.94	48
8	11706930	TWDN30X40LG2	Кабельный канал, узкие пазы, светло-серый, 2 м	–	30 x 40	1.18 x 1.57	80
9	11700661	TWDN30X80LG2	Кабельный канал, узкие пазы, светло-серый, 2 м	✓	30 x 80	1.18 x 3.15	40
10	11706412	TWDN40X25LG2	Кабельный канал, узкие пазы, светло-серый, 2 м	–	40 x 25	1.57 x 0.98	96
11	11700633	TWDN40X40LG2	Кабельный канал, узкие пазы, светло-серый, 2 м	–	40 x 40	1.57 x 1.57	64
12	11700637	TWDN40X60LG2	Кабельный канал, узкие пазы, светло-серый, 2 м	✓	40 x 60	1.57 x 2.36	48
13	11700641	TWDN40X80LG2	Кабельный канал, узкие пазы, светло-серый, 2 м	✓	40 x 80	1.57 x 3.15	32
14	11700677	TWDN40X100LG2	Кабельный канал, узкие пазы, светло-серый, 2 м	✓	40 x 100	1.57 x 3.94	32
15	11701662	TWDN45X45LG2	Кабельный канал, узкие пазы, светло-серый, 2 м	–	45 x 45	1.77 x 1.77	64
16	11704070	TWDN45X60LG2	Кабельный канал, узкие пазы, светло-серый, 2 м	✓	45 x 60	1.77 x 2.36	48
17	11706415	TWDN45X80LG2	Кабельный канал, узкие пазы, светло-серый, 2 м	✓	45 x 80	1.77 x 3.15	32
18	11701664	TWDN60X40LG2	Кабельный канал, узкие пазы, светло-серый, 2 м	–	60 x 40	2.36 x 1.57	36
19	11705296	TWDN60X45LG2	Кабельный канал, узкие пазы, светло-серый, 2 м	–	60 x 45	2.36 x 1.77	36
20	11700645	TWDN60X60LG2	Кабельный канал, узкие пазы, светло-серый, 2 м	✓	60 x 60	2.36 x 2.36	36
21	11700649	TWDN60X80LG2	Кабельный канал, узкие пазы, светло-серый, 2 м	✓	60 x 80	2.36 x 3.15	24
22	11700669	TWDN60X100LG2	Кабельный канал, узкие пазы, светло-серый, 2 м	✓	60 x 100	2.36 x 3.94	24
23	11701668	TWDN80X40LG2	Кабельный канал, узкие пазы, светло-серый, 2 м	–	80 x 40	3.15 x 1.57	24
24	11701670	TWDN80X60LG2	Кабельный канал, узкие пазы, светло-серый, 2 м	✓	80 x 60	3.15 x 2.36	24
25	11700665	TWDN80X80LG2	Кабельный канал, узкие пазы, светло-серый, 2 м	✓	80 x 80	3.15 x 3.15	16
26	11701666	TWDN80X100LG2	Кабельный канал, узкие пазы, светло-серый, 2 м	✓	80 x 100	3.15 x 3.94	16
27	11701654	TWDN100X60LG2	Кабельный канал, узкие пазы, светло-серый, 2 м	✓	100 x 60	3.94 x 2.36	24
28	11702678	TWDN100X80LG2	Кабельный канал, узкие пазы, светло-серый, 2 м	✓	100 x 80	3.94 x 3.15	16
29	11700673	TWDN100X100LG2	Кабельный канал, узкие пазы, светло-серый, 2 м	✓	100 x 100	3.94 x 3.94	16
30	11702680	TWDN120X80LG2	Кабельный канал, узкие пазы, светло-серый, 2 м	✓	120 x 80	4.72 x 3.15	12
31	#11705298	TWDN150X100LG2	Кабельный канал, узкие пазы, светло-серый, 2 м	✓	150 x 100	5.90 x 3.94	8

Возможен заказ кабельных каналов с длиной 1 м в любом цвете.

# в процессе сертификации UL \* См. страницу 12



## Кабельные каналы с узкими слотами

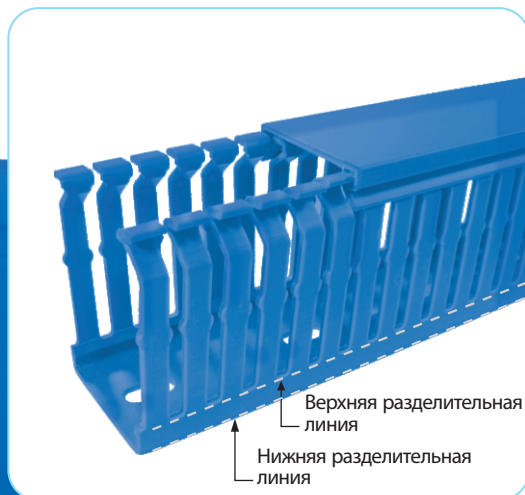

№ п/п	Артикул	Тип	Описание	Паз с двойным ограничением *	Размер канала (ШхВ) мм	Размер канала (ШхВ) дюймы	Метр/Коробка
1	11701409	TWDN25X25BU2	Кабельный канал, узкие пазы, синий, 2 м	–	25 x 25	0.98 x 0.98	120
2	11708960	TWDN25X30BU2	Кабельный канал, узкие пазы, синий, 2 м	–	25 x 30	0.98 x 1.18	96
3	11701385	TWDN25X40BU2	Кабельный канал, узкие пазы, синий, 2 м	–	25 x 40	0.98 x 1.57	96
4	11701694	TWDN25X45BU2	Кабельный канал, узкие пазы, синий, 2 м	–	25 x 45	0.98 x 1.77	96
5	11701413	TWDN25X60BU2	Кабельный канал, узкие пазы, синий, 2 м	✓	25 x 60	0.98 x 2.36	72
6	11701696	TWDN25X80BU2	Кабельный канал, узкие пазы, синий, 2 м	✓	25 x 80	0.98 x 3.15	48
7	11701692	TWDN25X100BU2	Кабельный канал, узкие пазы, синий, 2 м	✓	25 x 100	0.98 x 3.94	48
8	11708961	TWDN30X40BU2	Кабельный канал, узкие пазы, синий, 2 м	–	30 x 40	1.18 x 1.57	80
9	11701417	TWDN30X80BU2	Кабельный канал, узкие пазы, синий, 2 м	✓	30 x 80	1.18 x 3.15	40
10	11708962	TWDN40X25BU2	Кабельный канал, узкие пазы, синий, 2 м	–	40 x 25	1.57 x 0.98	96
11	11701389	TWDN40X40BU2	Кабельный канал, узкие пазы, синий, 2 м	–	40 x 40	1.57 x 1.57	64
12	11701393	TWDN40X60BU2	Кабельный канал, узкие пазы, синий, 2 м	✓	40 x 60	1.57 x 2.36	48
13	11701397	TWDN40X80BU2	Кабельный канал, узкие пазы, синий, 2 м	✓	40 x 80	1.57 x 3.15	32
14	11701433	TWDN40X100BU2	Кабельный канал, узкие пазы, синий, 2 м	✓	40 x 100	1.57 x 3.94	32
15	11701698	TWDN45X45BU2	Кабельный канал, узкие пазы, синий, 2 м	–	45 x 45	1.77 x 1.77	64
16	11708963	TWDN45X60BU2	Кабельный канал, узкие пазы, синий, 2 м	✓	45 x 60	1.77 x 2.36	48
17	11708964	TWDN45X80BU2	Кабельный канал, узкие пазы, синий, 2 м	✓	45 x 80	1.77 x 3.15	32
18	11701700	TWDN60X40BU2	Кабельный канал, узкие пазы, синий, 2 м	–	60 x 40	2.36 x 1.57	36
19	11700**	TWDN60X45BU2	Кабельный канал, узкие пазы, синий, 2 м	–	60 x 45	2.36 x 1.77	36
20	11701401	TWDN60X60BU2	Кабельный канал, узкие пазы, синий, 2 м	✓	60 x 60	2.36 x 2.36	36
21	11701405	TWDN60X80BU2	Кабельный канал, узкие пазы, синий, 2 м	✓	60 x 80	2.36 x 3.15	24
22	11701425	TWDN60X100BU2	Кабельный канал, узкие пазы, синий, 2 м	✓	60 x 100	2.36 x 3.94	24
23	11701704	TWDN80X40BU2	Кабельный канал, узкие пазы, синий, 2 м	–	80 x 40	3.15 x 1.57	24
24	11701706	TWDN80X60BU2	Кабельный канал, узкие пазы, синий, 2 м	✓	80 x 60	3.15 x 2.36	24
25	11701421	TWDN80X80BU2	Кабельный канал, узкие пазы, синий, 2 м	✓	80 x 80	3.15 x 3.15	16
26	11701702	TWDN80X100BU2	Кабельный канал, узкие пазы, синий, 2 м	✓	80 x 100	3.15 x 3.94	16
27	11701690	TWDN100X60BU2	Кабельный канал, узкие пазы, синий, 2 м	✓	100 x 60	3.94 x 2.36	24
28	11703060	TWDN100X80BU2	Кабельный канал, узкие пазы, синий, 2 м	✓	100 x 80	3.94 x 3.15	16
29	11701429	TWDN100X100BU2	Кабельный канал, узкие пазы, синий, 2 м	✓	100 x 100	3.94 x 3.94	16
30	11703061	TWDN120X80BU2	Кабельный канал, узкие пазы, синий, 2 м	✓	120 x 80	4.72 x 3.15	12
31	11708965	TWDN150X100BU2	Кабельный канал, узкие пазы, синий, 2 м	✓	150 x 100	5.90 x 3.94	8

Возможен заказ кабельных каналов с длиной 1 м в любом цвете.

\* См. страницу 12

## Свойства типовых материалов изготовления кабельных каналов из ПВХ

Свойство	Единица измерения	Исп. метод ASTM	Результат испытания
Удельная плотность	...	D792	1.43
Ударная вязкость по Изоду	Кг.см/см	D256	7.5
Прочность на изгиб	фунт/кв. дюйм	D790	10900
Модуль упругости при изгибе	фунт/кв. дюйм	D790	382000
Прочность на разрыв	фунт/кв. дюйм	D638	5500
Прочность на сжатие	фунт/кв. дюйм	D695	8600
Водопоглощение	24 ч.-%	D570	0.1
Твердость	Шор D	D785	78D
Электрическая прочность 50Гц, 25°C, кратк	кВ/мм	D149	36
Удельное объемное сопротивление	Ом-см	D257	6.1X10 <sup>1</sup>
Тепловое отклонение, °F при 264 фунт/кв.дюйм	°F	D648	Up to 158 (70°C)
Воспламеняемость по UL 94	...	...	V0 RoHS

Только для справки

Возможны изменения в рамках технического совершенствования

## Применение



Шафы  
управления



Телекоммуникационная  
промышленность



Ветроэнергетика

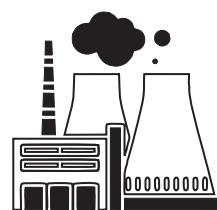

Электроэнергетика

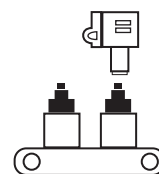

Перерабатывающая  
промышленность



## Кабельные каналы — безгалогеновые



REACH  
CERTIFIED



RoHS



UK  
CA

Безгалогеновые кабельные каналы для максимальной безопасности  
Максимальная надежность для чувствительной среды

### Зачем переходить с поливинилхлорида (ПВХ) на малодымную безгалогеновую продукцию?

В процессе горения ПВХ или другие традиционные пластмассы выделяют едкие и токсичные газы, например, хлор. Кроме того, данные газы растворяются в воде, образуя соляную кислоту, которая разрушает электронику, полупроводники и внутренние электрические цепи.

Распространяющийся токсичный дым может представлять смертельную опасность для людей, оставшихся в помещении.

Токсичные пары не только крайне опасны для здоровья, но также вызывают серьезные повреждения критически важных механизмов и внутренних устройств.

Применение безгалогеновых проводов и кабелей уже является обязательным требованием во многих областях, поскольку они более безопасны. Аналогичным образом, использование безгалогеновых кабельных каналов актуально в закрытых пространствах с ограниченным количеством выходов, например, общественном транспорте, больницах, торговых центрах и т. д. Зачем использовать безгалогеновые кабели, если кабельные каналы содержат опасные материалы?

Например: больницы, терминалы аэропортов, концертные залы, спортивные стадионы, железнодорожные вокзалы, корабли, морские нефтегазовые платформы, многоэтажные здания и АЭС.

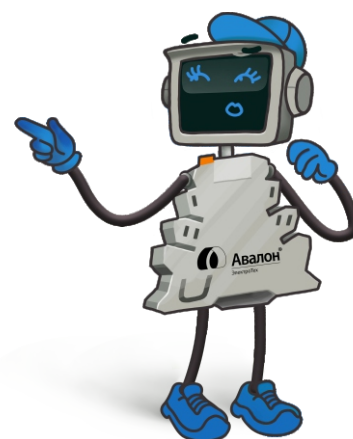

#### Универсальность

Безгалогеновые кабельные каналы Trinity Touch отличаются не только высоким качеством и превосходными техническими характеристиками, но и разнообразием моделей и доказанной простотой монтажа.

#### Свойства малодымного безгалогенового материала — Уникальная смесь PC/ABS

Наши безгалогеновые кабельные каналы изготавливаются из малодымного безгалогенового материала специального назначения и огнестойкой смеси PC/ABS, **НЕ содержащей брома, хлора и фтора**. Они по-прежнему обладают высокой ударной вязкостью и отличными показателями эксплуатации при высоких температурах. Выполнены в соответствии со стандартом VDE 0472/815 для кабельных каналов.

Кроме того, малодымный безгалогенный материал также характеризуется самозатуханием, имеет класс воспламеняемости UI94 V-0 для непрерывной эксплуатации при температуре до 203 °F (95 °C), соответствует требованиям RoHS (не содержит свинца), экологически безопасен и на 20 % легче, чем ПВХ.

Наш малодымный безгалогенный материал устойчив к нештатному перегреву и воздействию огня, а также сохраняет геометрические размеры при температуре от -40 до +100 °C. Безгалогеновые кабельные каналы изготавливаются в соответствии со стандартом EN 50085-2-3.

Идеально подходят для применения, когда общественная безопасность во время пожара является первоочередной задачей.

Соответствие стандартам: EN 50085 -2-3, UL-94V0, RoHS, DIN 43659

Цвет: светло-серый (RAL 7035), синий (RAL 5015).

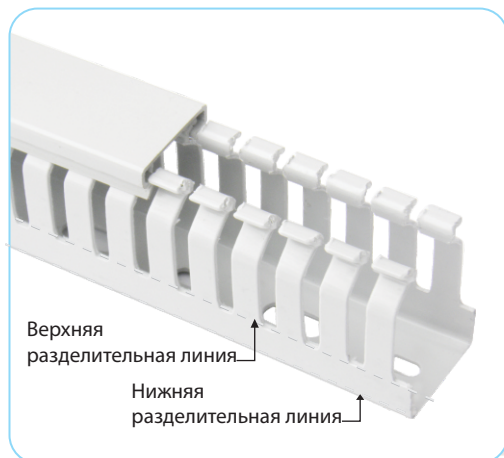

## Безгалогеновые кабельные каналы с узкими пазами

REACH  
CERTIFIED

RoHS

UK  
CA

№ п/п	Артикул	Тип	Описание	Паз с двойным ограничением *	Размер канала (ШхВ) мм	Размер канала (ШхВ) дюймы	Метр/Коробка
1	11706680	HF25X25SG2N	Безгалогеновый, узкие пазы, серебристо-серый, 2 м	–	25 x 25	0.98 x 0.98	120
2	11703447	HF25X40SG2N	Безгалогеновый, узкие пазы, серебристо-серый, 2 м	–	25 x 40	0.98 x 1.18	96
3	11706681	HF25X60SG2N	Безгалогеновый, узкие пазы, серебристо-серый, 2 м	✓	25 x 60	0.98 x 1.57	72
4	11705299	HF25X80SG2N	Безгалогеновый, узкие пазы, серебристо-серый, 2 м	✓	25 x 80	0.98 x 1.77	48
5	11706407	HF30X40SG2N	Безгалогеновый, узкие пазы, серебристо-серый, 2 м	–	30 x 40	0.98 x 2.36	80
6	11706408	HF30X60SG2N	Безгалогеновый, узкие пазы, серебристо-серый, 2 м	✓	30 x 60	0.98 x 3.15	60
7	11706682	HF30X80SG2N	Безгалогеновый, узкие пазы, серебристо-серый, 2 м	✓	30 x 80	0.98 x 3.94	40
8	11706683	HF30X100SG2N	Безгалогеновый, узкие пазы, серебристо-серый, 2 м	✓	30 x 100	1.18 x 1.57	40
9	11706409	HF40X30SG2N	Безгалогеновый, узкие пазы, серебристо-серый, 2 м	–	40 x 30	1.18 x 3.15	64
10	11703438	HF40X40SG2N	Безгалогеновый, узкие пазы, серебристо-серый, 2 м	–	40 x 40	1.57 x 0.98	64
11	11705240	HF40X60SG2N	Безгалогеновый, узкие пазы, серебристо-серый, 2 м	✓	40 x 60	1.57 x 1.57	48
12	11703465	HF40X80SG2N	Безгалогеновый, узкие пазы, серебристо-серый, 2 м	✓	40 x 80	1.57 x 2.36	32
13	11703456	HF40X100SG2N	Безгалогеновый, узкие пазы, серебристо-серый, 2 м	✓	40 x 100	1.57 x 3.15	32
14	11706684	HF60X40SG2N	Безгалогеновый, узкие пазы, серебристо-серый, 2 м	–	60 x 40	1.57 x 3.94	36
15	11706685	HF60X60SG2N	Безгалогеновый, узкие пазы, серебристо-серый, 2 м	✓	60 x 60	1.77 x 1.77	36
16	11703487	HF60X80SG2N	Безгалогеновый, узкие пазы, серебристо-серый, 2 м	✓	60 x 80	1.77 x 2.36	24
17	11703496	HF60X100SG2N	Безгалогеновый, узкие пазы, серебристо-серый, 2 м	✓	60 x 100	1.77 x 3.15	24
18	11706686	HF80X25SG2N	Безгалогеновый, узкие пазы, серебристо-серый, 2 м	–	80 x 25	2.36 x 1.57	24
19	11706687	HF80X40SG2N	Безгалогеновый, узкие пазы, серебристо-серый, 2 м	–	80 x 40	2.36 x 1.77	24
20	11706688	HF80X60SG2N	Безгалогеновый, узкие пазы, серебристо-серый, 2 м	✓	80 x 60	2.36 x 2.36	24
21	11703474	HF80X80SG2N	Безгалогеновый, узкие пазы, серебристо-серый, 2 м	✓	80 x 80	2.36 x 3.15	16
22	11703505	HF80X100SG2N	Безгалогеновый, узкие пазы, серебристо-серый, 2 м	✓	80 x 100	2.36 x 3.94	16
23	11706689	HF100X40SG2N	Безгалогеновый, узкие пазы, серебристо-серый, 2 м	–	100 x 40	3.15 x 1.57	24
24	11706690	HF100X60SG2N	Безгалогеновый, узкие пазы, серебристо-серый, 2 м	✓	100 x 60	3.15 x 2.36	24
25	11706691	HF100X80SG2N	Безгалогеновый, узкие пазы, серебристо-серый, 2 м	✓	100 x 80	3.15 x 3.15	16
26	11703514	HF100X100SG2N	Безгалогеновый, узкие пазы, серебристо-серый, 2 м	✓	100 x 100	3.15 x 3.94	16
27	11706693	HF120X60SG2N	Безгалогеновый, узкие пазы, серебристо-серый, 2 м	✓	120 x 60	3.94 x 2.36	12
28	11706692	HF120X80SG2N	Безгалогеновый, узкие пазы, серебристо-серый, 2 м	✓	120 x 80	3.94 x 3.15	12

Возможен заказ кабельных каналов с длиной 1 м в любом цвете.



## Безгалогеновые кабельные каналы с узкими пазами

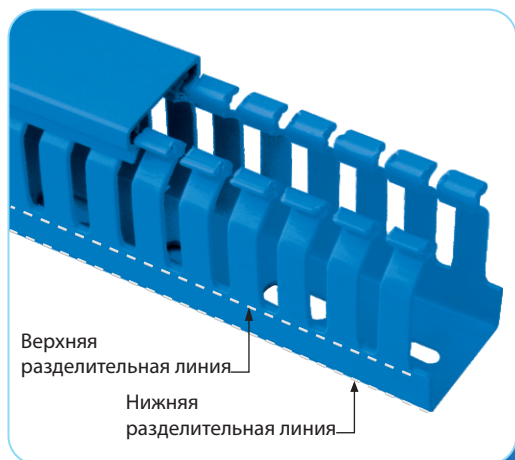

№ п/п	Артикул	Тип	Описание	Паз с двойным ограничением *	Размер канала (ШхВ) мм	Размер канала (ШхВ) дюймы	Метр/Коробка
1	11708217	HF25X25BU2N	Безгалогеновый, узкие пазы, синий, 2 м	–	25 x 25	0.98 x 0.98	120
2	11708218	HF25X40BU2N	Безгалогеновый, узкие пазы, синий, 2 м	–	25 x 40	0.98 x 1.18	96
3	11708219	HF25X60BU2N	Безгалогеновый, узкие пазы, синий, 2 м	✓	25 x 60	0.98 x 1.57	72
4	11708432	HF25X80BU2N	Безгалогеновый, узкие пазы, синий, 2 м	✓	25 x 80	0.98 x 1.77	48
5	11708433	HF30X40BU2N	Безгалогеновый, узкие пазы, синий, 2 м	–	30 x 40	0.98 x 2.36	80
6	11708411	HF30X60BU2N	Безгалогеновый, узкие пазы, синий, 2 м	✓	30 x 60	0.98 x 3.15	60
7	11708412	HF30X80BU2N	Безгалогеновый, узкие пазы, синий, 2 м	✓	30 x 80	0.98 x 3.94	40
8	11708413	HF30X100BU2N	Безгалогеновый, узкие пазы, синий, 2 м	✓	30 x 100	1.18 x 1.57	40
9	11708414	HF40X30BU2N	Безгалогеновый, узкие пазы, синий, 2 м	–	40 x 30	1.18 x 3.15	64
10	11708415	HF40X40BU2N	Безгалогеновый, узкие пазы, синий, 2 м	–	40 x 40	1.57 x 0.98	64
11	11708404	HF40X60BU2N	Безгалогеновый, узкие пазы, синий, 2 м	✓	40 x 60	1.57 x 1.57	48
12	11708416	HF40X80BU2N	Безгалогеновый, узкие пазы, синий, 2 м	✓	40 x 80	1.57 x 2.36	32
13	11708417	HF40X100BU2N	Безгалогеновый, узкие пазы, синий, 2 м	✓	40 x 100	1.57 x 3.15	32
14	11708418	HF60X40BU2N	Безгалогеновый, узкие пазы, синий, 2 м	–	60 x 40	1.57 x 3.94	36
15	11708405	HF60X60BU2N	Безгалогеновый, узкие пазы, синий, 2 м	✓	60 x 60	1.77 x 1.77	36
16	11708419	HF60X80BU2N	Безгалогеновый, узкие пазы, синий, 2 м	✓	60 x 80	1.77 x 2.36	24
17	11708420	HF60X100BU2N	Безгалогеновый, узкие пазы, синий, 2 м	✓	60 x 100	1.77 x 3.15	24
18	11708421	HF80X25BU2N	Безгалогеновый, узкие пазы, синий, 2 м	–	80 x 25	2.36 x 1.57	24
19	11708422	HF80X40BU2N	Безгалогеновый, узкие пазы, синий, 2 м	–	80 x 40	2.36 x 1.77	24
20	11708423	HF80X60BU2N	Безгалогеновый, узкие пазы, синий, 2 м	✓	80 x 60	2.36 x 2.36	24
21	11708424	HF80X80BU2N	Безгалогеновый, узкие пазы, синий, 2 м	✓	80 x 80	2.36 x 3.15	16
22	11708425	HF80X100BU2N	Безгалогеновый, узкие пазы, синий, 2 м	✓	80 x 100	2.36 x 3.94	16
23	11708426	HF100X40BU2N	Безгалогеновый, узкие пазы, синий, 2 м	–	100 x 40	3.15 x 1.57	24
24	11708427	HF100X60BU2N	Безгалогеновый, узкие пазы, синий, 2 м	✓	100 x 60	3.15 x 2.36	24
25	11708428	HF100X80BU2N	Безгалогеновый, узкие пазы, синий, 2 м	✓	100 x 80	3.15 x 3.15	16
26	11708429	HF100X100BU2N	Безгалогеновый, узкие пазы, синий, 2 м	✓	100 x 100	3.15 x 3.94	16
27	11708430	HF120X60BU2N	Безгалогеновый, узкие пазы, синий, 2 м	✓	120 x 60	3.94 x 2.36	12
28	11708431	HF120X80BU2N	Безгалогеновый, узкие пазы, синий, 2 м	✓	120 x 80	3.94 x 3.15	12

Возможен заказ кабельных каналов с длиной 1 м в любом цвете.

## Свойства типовых материалов изготовления безгалогеновых кабельных каналов

Свойство	Единица измерения	Исп. метод ASTM	Результат испытания
Удельная плотность	...	D792	1.2
Ударная вязкость по Изоду	см-кгс/см	D256	70
Прочность на изгиб	фунт/кв.дюйм	D790	12800
Модуль упругости при изгибе	фунт/кв.дюйм	D790	360000
Прочность на разрыв	фунт/кв.дюйм	D638	7800
Прочность на сжатие	фунт/кв.дюйм	D695	16000
Водопоглощение (23°C/насыщ.)	%	D570	0.6
Твердость	Роквелл	ISO 2039-2	124
Электрическая прочность 50Гц, 25°C	кВ/мм	D149	400
Диэлектрическая постоянная, сух.	...	D150	2.65
Теплостойкость при изгибе	°C	D648	100°C
Температура размягчения по Вика	°C	ASTM D 1525	110°C
Воспламеняемость	...	UL-94	V0
Кислородный индекс	%	ISO 4589-2	37
Температура окружающей среды (эксплуатация)	°C	...	(-25°C to +90°C)

Только для справки

Возможны изменения в рамках технического совершенствования.

### Безгалогеновые кабельные каналы синего цвета

REACH CERTIFIED   

**В наличии**

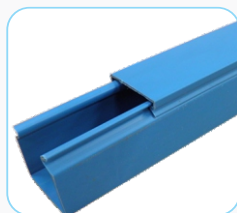
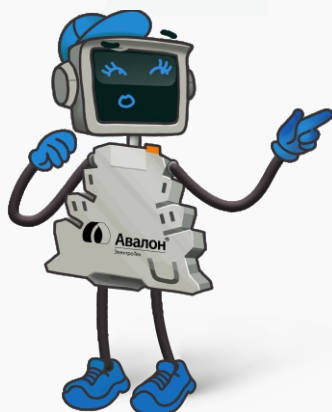

Без пазов (сплошная стенка)\*

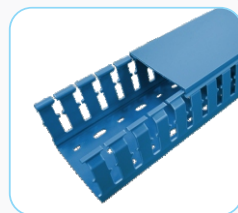

С широкими пазами\*

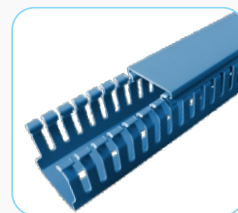

С узкими пазами

\*Поставляется по запросу



Технические характеристики

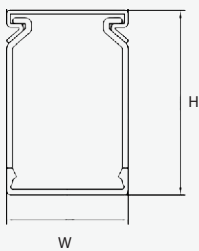
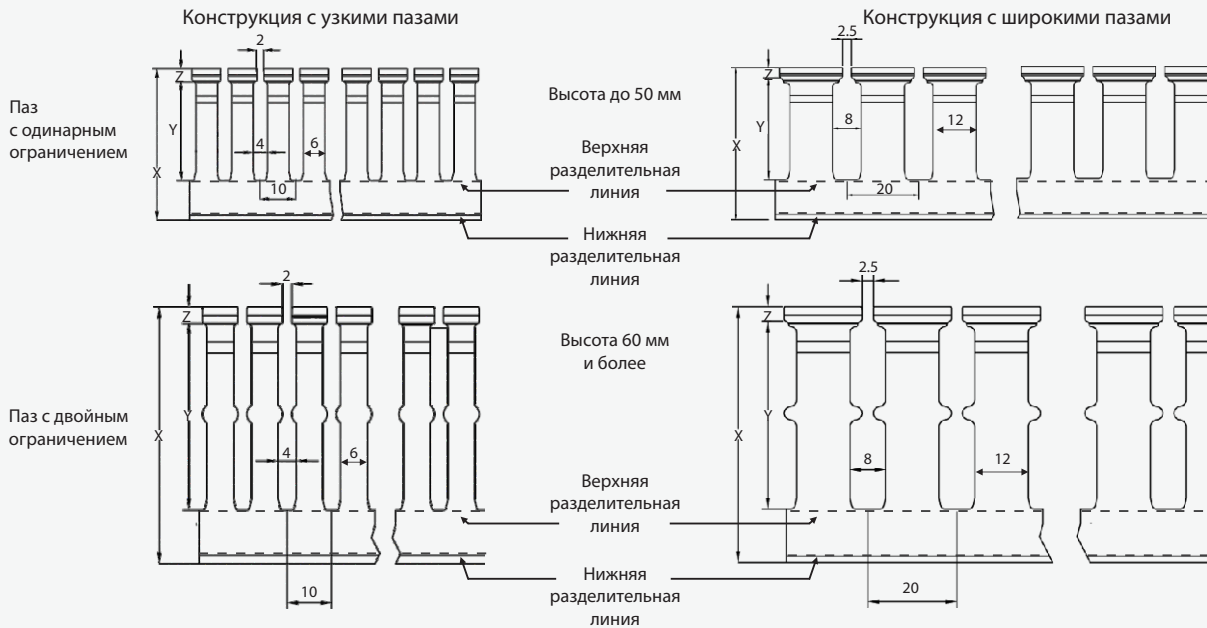

1 С одним вариантом монтажа  
ширина до 60 мм

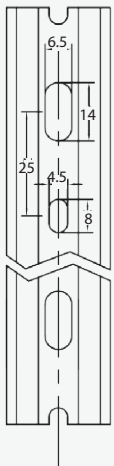

2 Стремя вариантами монтажа  
ширина от 80 до 120 мм (кабельные каналы из ПВХ)

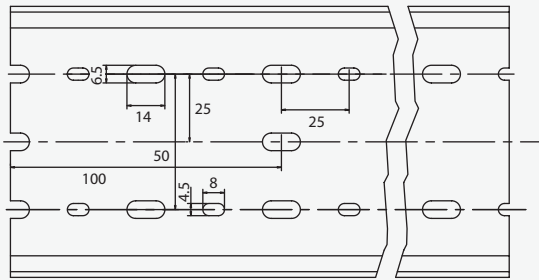

3 Стремя вариантами монтажа  
ширина от 80 до 120 мм (безгалогеновые кабельные каналы)

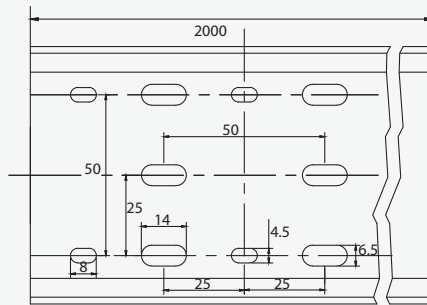

4 С четырьмя вариантами монтажа  
при ширине 150 мм

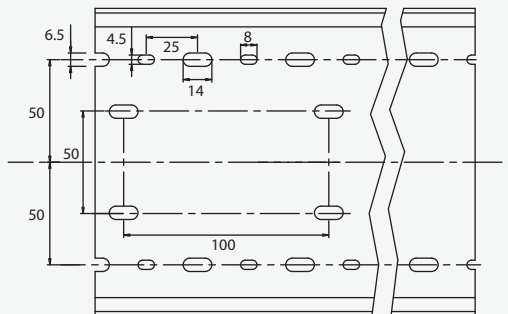

Номинальный размер канала (мм)			Размеры (мм)			
Ш (ширина)	В (высота)	Т (толщина) ПВХ БГ	X	Y	Z	
25	25	1.6	1.5	22.20	11.80	3.40
25	30	1.5	Н/Д	27.30	16.80	3.50
25	40	1.6	1.6	37.20	23.30	3.40
25	45	1.6	Н/Д	42.20	27.80	3.40
25	60	1.9	1.5	57.50	42.20	3.30
25	80	2.2	1.8	77.80	61.00	3.30
25	100	2.1	2.1	98.00	79.00	3.90
30	40	1.5	1.6	37.20	22.90	3.50
30	60	NA	1.6	57.50	45.40	3.30
30	80	2.2	1.7	77.80	61.00	3.30
30	100	NA	1.9	97.50	78.60	3.90
40	25	1.6	Н/Д	22.20	11.40	3.40
40	30	NA	1.5	16.40	27.20	3.30
40	40	1.6	1.6	37.20	23.30	3.40
40	60	1.9	1.7	57.50	42.20	3.30
40	80	2.2	1.7	77.80	61.00	3.30
40	100	2.4	2	98.00	79.00	3.90
45	45	1.6	Н/Д	42.20	27.80	3.40
45	60	1.9	Н/Д	57.50	42.20	3.30
45	80	2.2	Н/Д	77.40	61.00	3.30
60	40	1.6	1.5	37.20	23.30	3.40
60	45	1.6	Н/Д	42.20	27.80	3.40
60	60	1.9	1.6	57.50	42.20	3.30
60	80	2.2	1.8	77.80	61.00	3.30
60	100	2.4	2	98.00	79.00	3.90
80	25	NA	1.6	22.10	11.80	3.40
80	40	1.6	1.6	37.20	23.30	3.40
80	60	1.9	1.8	57.50	42.20	3.30
80	80	2.3	2	77.80	61.00	3.30
80	100	2.5	2.1	98.00	79.00	3.90
100	40	NA	1.7	37.20	23.30	3.40
100	60	1.9	1.9	57.50	42.20	3.20
100	80	2.4	2	77.80	61.00	3.30
100	100	2.5	1.9	98.00	79.00	3.90
120	60	NA	1.9	57.40	42.20	3.20
120	80	2.5	1.9	77.80	61.00	3.30
150	100	2.5	Н/Д	98.00	79.00	3.90

\*Н/Д - размер не указан

Для определения размеров сопоставьте буквенные обозначения конструкции с обозначениями в таблице.

## Монтажные инструменты

### Инструмент для монтажа заклепок

Артикул	Тип	Описание	шт./Коробка
11700687	TRIT	Инструмент для монтажа заклепок	1

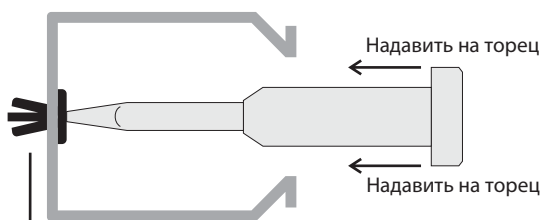

Вставленная заклёпка фиксирует кабельный канал

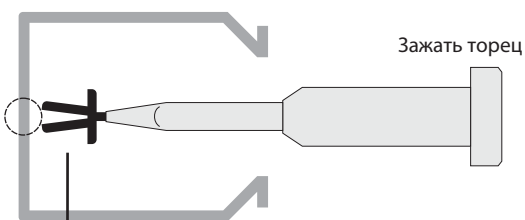

Поместить инструмент и заклёпку в отверстие

### Инструмент для резки кабельных каналов

Артикул	Тип	Описание	шт./Коробка
11700688	TWDCT	Инструмент для резки кабельных каналов	1



Используется для резки кабельного канала и его крышки

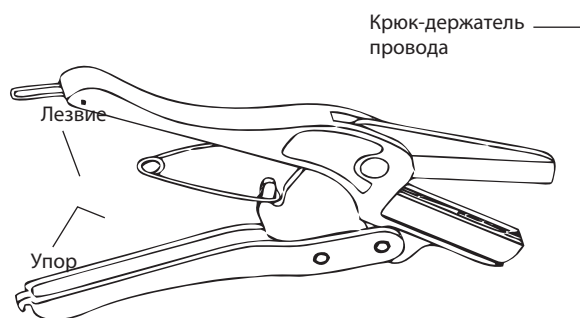
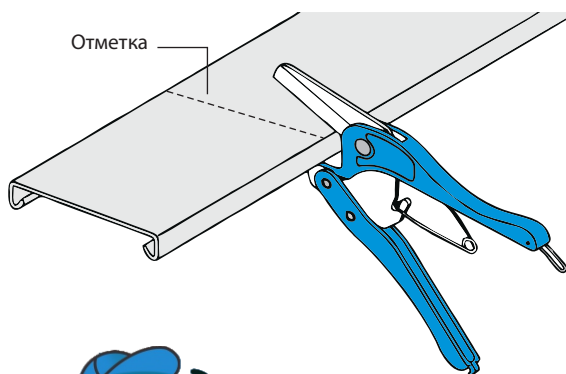

### Инструкции по замене

#### Замена лезвия:

Отсоединить пружину от крюка на лезвии, с помощью отвертки и шестигранного ключа открутить винт и гайку.

Сдвинуть лезвие вверх, извлечь его из инструмента, вставить новое лезвие. Закрепить с помощью винта и гайки.

#### Замена упора:

Аккуратно извлечь установленный упор. Нанести небольшое количество клея на нижнюю часть сменного упора. Поместить новый упор в нижний зажим инструмента.

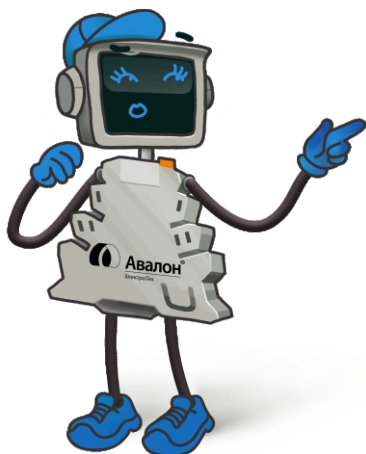

## Принадлежности для кабельного канала

### Заклёпка



Артикул	Тип	Описание	шт./Коробка
11700689	TNR	Заклёпка	100

### Держатели бирки

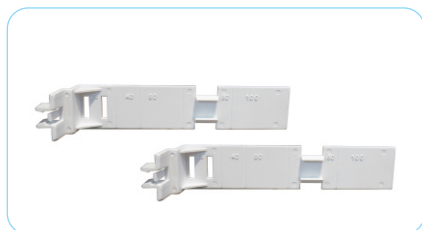

Артикул	Тип	Описание	шт./Коробка
11705510	ТТН-N	Держатель бирки (узкий)	50
11705512	ТТН-W	Держатель бирки (широкий)	50

### Монтажные зажимы

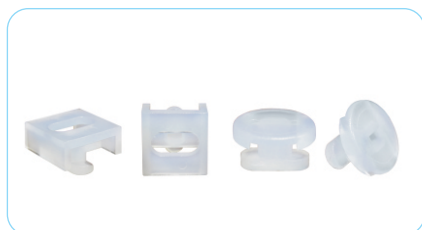

Артикул	Тип	Описание	шт./Коробка
11705511	TMC-01	Монтажный зажим 01 - круглый	50
11705513	TMC-02	Монтажный зажим 02 - прямоугольный	50

### Перегородка

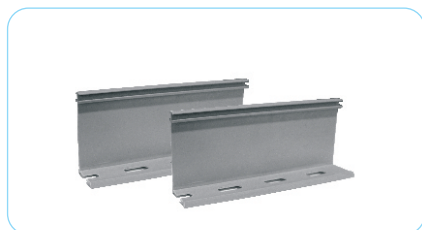

Артикул	Тип	Описание	шт./Коробка
11705759	TWD40LG2	Перегородка 40 мм, светло-серая, 2 м	50
11705758	TWD60LG2	Перегородка 60 мм, светло-серая, 2 м	50
11705757	TWD80LG2	Перегородка 80 мм, светло-серая, 2 м	
11705756	TWD100LG2	Перегородка 100 мм, светло-серая, 2 м	

## Применение

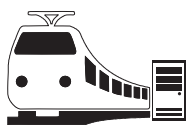

Ж/Д шкафы управления



Нефтегазовая промышленность



Центры обработки данных



Горношахтные сооружения



Судостроение и судоходство



Распределительные щиты

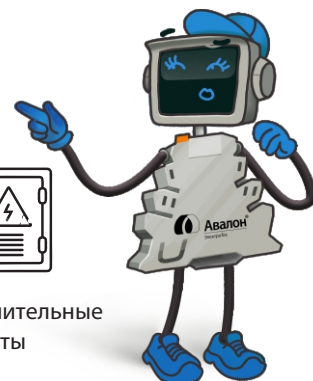





АвалонЭлектроТех - российское научно-производственное объединение с 20-летней экспертизой в области электротехники и промышленной автоматизации, поставщик электрических соединителей и электронных устройств.

АвалонЭлектроТех - правопреемник ООО «Феникс Контакт РУС», дочернего предприятия Phoenix Contact - компании мирового масштаба, основанной в 1923 году, новатора на рынке промышленной электротехники и автоматизации.

АвалонЭлектроТех является структурой инвестиционного холдинга «Авалон Групп».



Сайт компании



Информация о компании

ООО «НПО АвалонЭлектроТех»  
121205 г. Москва, территория Инновационного центра «Сколково»  
ул. Алессандро Вольта, д. 1, стр. 1А  
Тел.: +7(495) 933-85-48  
info@avalonelectrotech.ru  
www.avalonelectrotech.ru